

ИНСТРУКЦИЯ ПО МОНТАЖУ

для модели Base G 120x120 T10 (h40) IP44 DA

ЗЕНИТ

Комплектация

1 Световой модуль с кронштейном | 1 шт

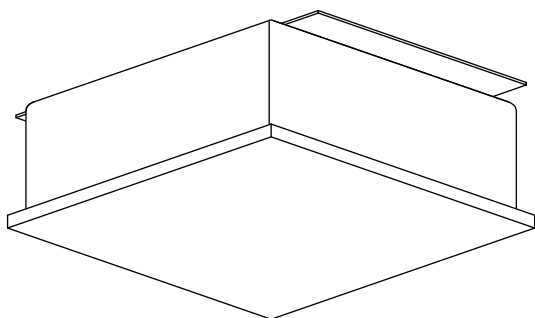

2 Блок питания | 1 шт

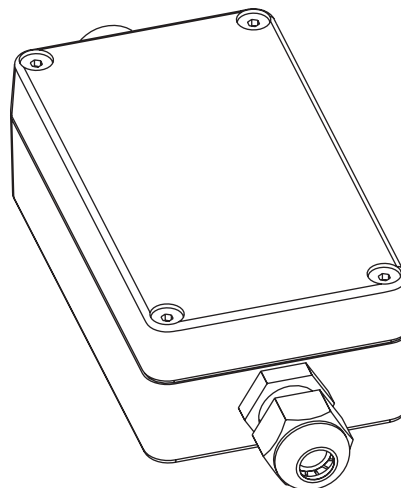

Глубина встройки (профиль h=40)

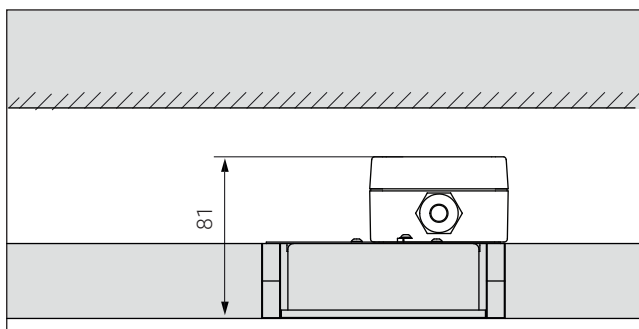

Рекомендации по работам:



Внимание!

Не забудьте перед работой отключить напряжение!

Монтаж:

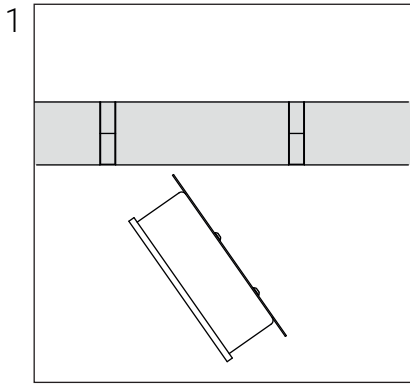

1 Установите световой модуль на потолок

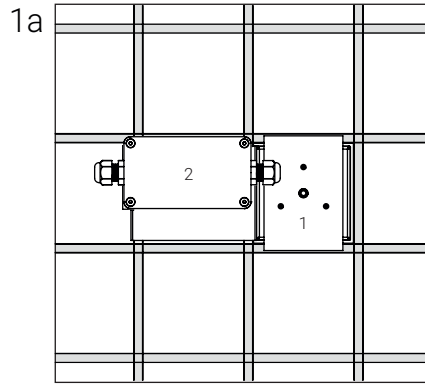

1a Примечание: монтаж светового модуля Base G (1) и блока питания (2) осуществляется в соседние ячейки потолка. Расположение см. на иллюстрации.

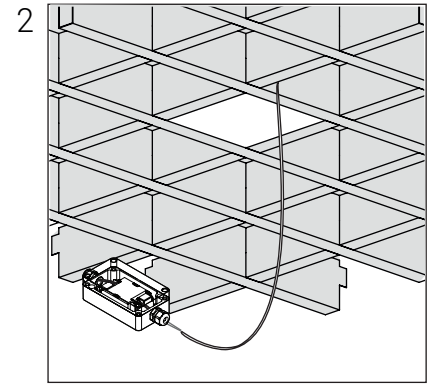

2 Подключите блок питания (см. схему подключения)

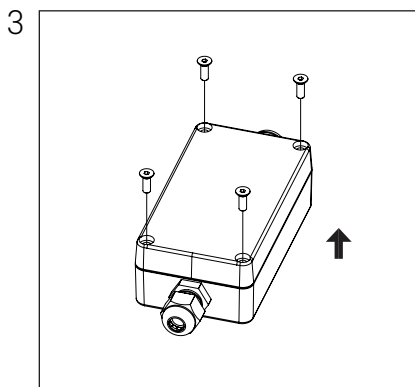

3 Снимите крышку блока питания.

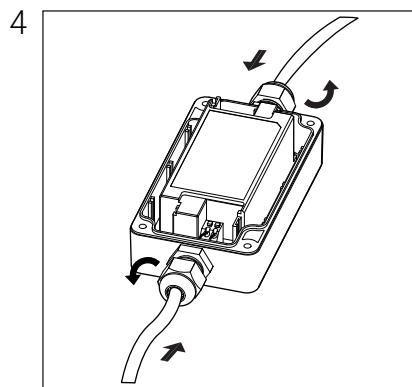

4 Подключите световой модуль к блоку питания. Блок питания к электросети (см. схему подключения).

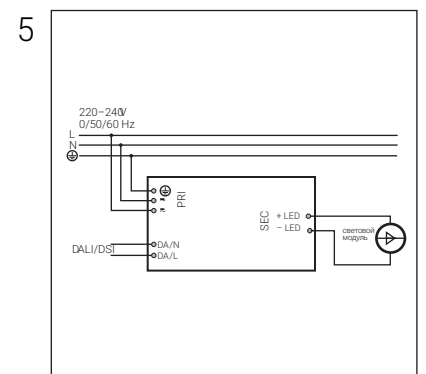

5 Схема подключения DALI

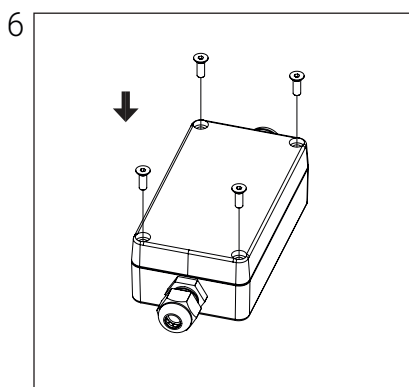

6 Закрепите провода и крышку блока питания.

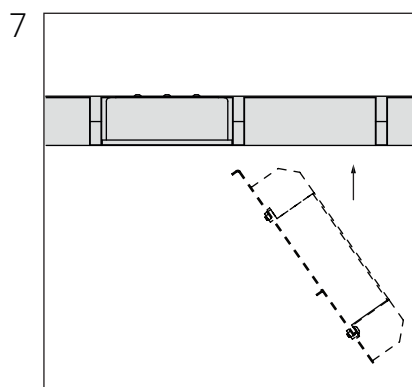

7 Установите блок питания на потолок (см. примечание)

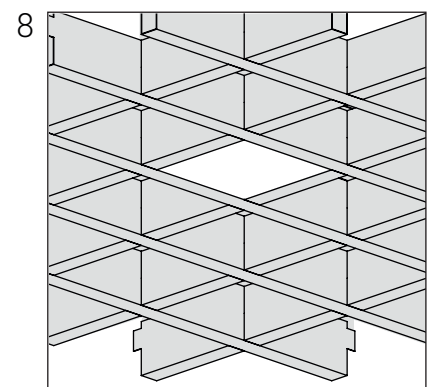

Обратитесь к нам по вопросам монтажа и сервиса. Перейдите на сайт с помощью QR-кода

Правила пользования QR-кодом:

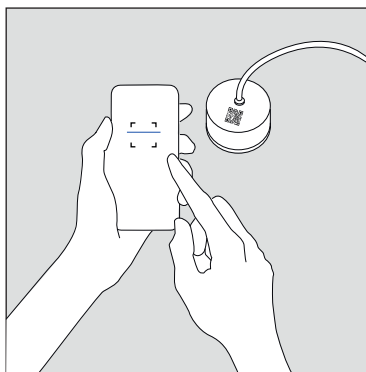

Наведите камеру телефона на QR-код, изображенный на световом модуле. Отсканируйте QR-код и перейдите посылке на сайт Zenit СТП.

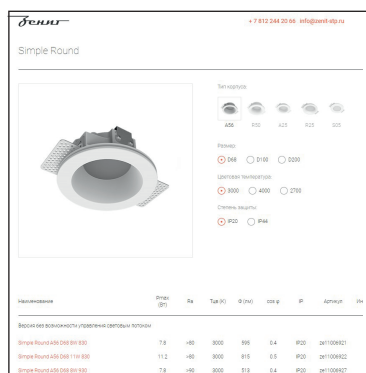

На сайте вы можете ознакомиться с подробной информацией и найти контакты для получения информации по вопросам о продукте.



zenit-stp.com