

Подвесной светильник

Зенит
Светотехническое производство

Sens Hang 63 White 6W 827 D10°B

ze35010001



220-240 В



IP20

Ra >80

3 SDCM

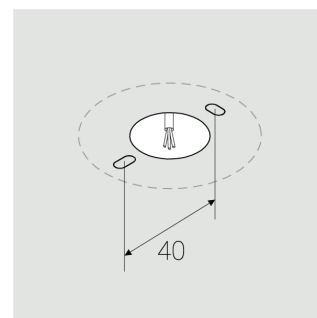
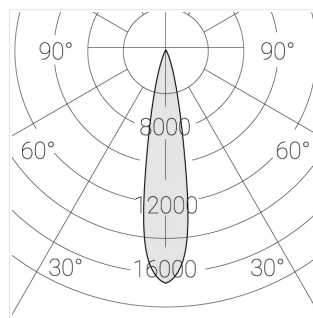
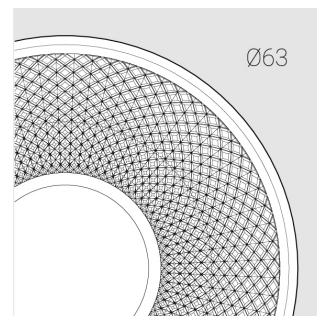
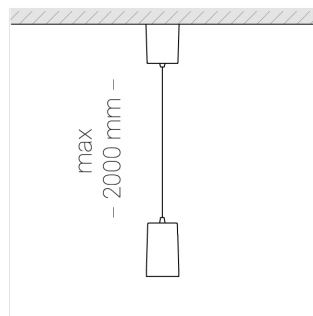

Комплектация

Блок питания	1
Светильник	1

Производитель оставляет за собой право вносить изменения в комплектацию светильника.

Технические характеристики

Размеры: D63x105 мм

Светильник круглой формы

Корпус: Алюминий

Источник света: LED

Класс электробезопасности: II

Степень защиты: IP20

Номинальная мощность: 5.9 Вт

Световой поток светильника*: 873 лм

Светоотдача*: 147 лм/Вт

Цветовая температура*: 2700 К

Индекс цветопередачи*: Ra >80

Стабильность цветовой температуры*: 3 SDCM

cos *: 0.9

Блок питания**: Драйвер в комплекте

Все параметры, отмеченные *, являются расчетными значениями. Зенит использует проверенные и испытанные компоненты от ведущих поставщиков. Тем не менее допускается наличие отдельных сбоев связанных с технологией светодиодов в течение срока службы продукта.

** — производитель оставляет за собой право замены блока питания на аналогичный, имеющий те же характеристики.