

ЗЕНИТ
Светотехническое производство

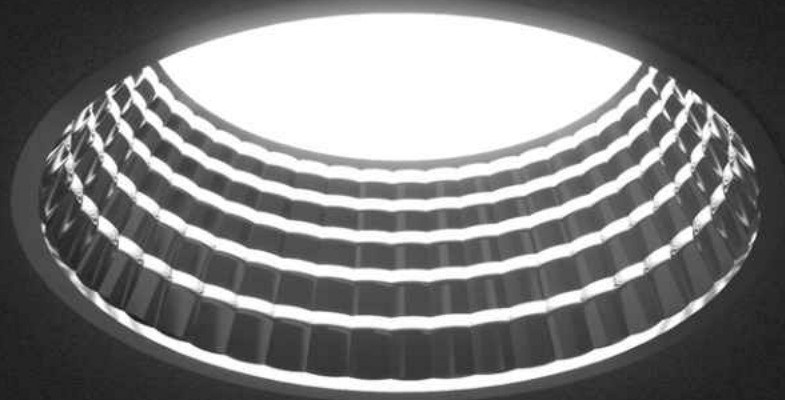

Atis

Встраиваемые светильники с технологией **Deep Diffusion**

Технология Deep Diffusion

источник света (LED-array) рассеиватель Double Satin из PMMA

ступенчатый рефлектор из алюминия

В светильнике Atis использован ряд уникальных технологий для получения эффективного и комфортного освещения.

Deep Diffusion — технология, балансирующая сочетанием рассеянного и направленного света, особым образом перенаправляя часть светового потока вниз одновременно делая свет более мягким и одновременно фокусированным.

Double Satin — технология двойного поверхностного рассеяния света, придающая особые визуальные свойства светоизлучающей поверхности.

Поэтому, светильник Atis обладает следующими преимуществами:



Однородность света, характерная для диффузного, рассеянного типа светового распределения.



Эффективное направление светового потока с помощью фасетчатого отражателя.



Зрительный комфорт благодаря углубленной установке рассеивателя с защитным углом более 40°.



Видимый яркий рассеиватель, не всегда комфортный визуально, из-за высокой яркости.

Диффузное заполнение пространства светом, равномерное освещение всех поверхностей. Края теней очень мягкие, размытые.

Из-за равномерности рассеяния требуется много света для достижения необходимых уровней освещенности, например, на полу.



Источник света может быть полностью скрыт — максимальный визуальный комфорт.

Заполнение светом минимально освещаются только те поверхности, которые попадают в луч. Тени при этом резкие, характерные для точечного источника.

Оптика может формировать луч с определенным углом — от самых узких, до весьма широких. Благодаря этому, её использование повышает эффективность освещения.



Сочетание диффузного и направленного света позволяет **снизить слепящий эффект**, скрыв светоизлучающую поверхность.

Заполнение светом существеннее благодаря наличию рассеивателя. Тени становятся более мягкими, с размытым краем.

Сочетание рассеивателя с отражателем позволяет **повысить эффективность** светильника, направив часть светового потока вниз.



Atis

— это как круги на водной глади, постоянно в движении, всегда живые, когда вместо одного яркого солнца — тысячи маленьких бликов. Такой характер света взаимодействует со средой в гораздо более естественной форме, одновременно обволакивая и подчеркивая детали.



Тень, формируемая только рассеивателем



Тень, формируемая рассеивателем в комбинации с отражателем (Atis)



Такое решение даёт существенное размытие тени при сохранении размера светильника и одновременно с этим — повышении его эффективности. Поэтому, применение светильников Atis с технологией **Deep Diffusion** — это прекрасное решение для освещения в примерочных, офисах, для всех ситуаций, где желательно получить одновременно рассеянный, эффективный и комфортный свет.

Схематичное изображение светового поля Atis Deep Diffusion

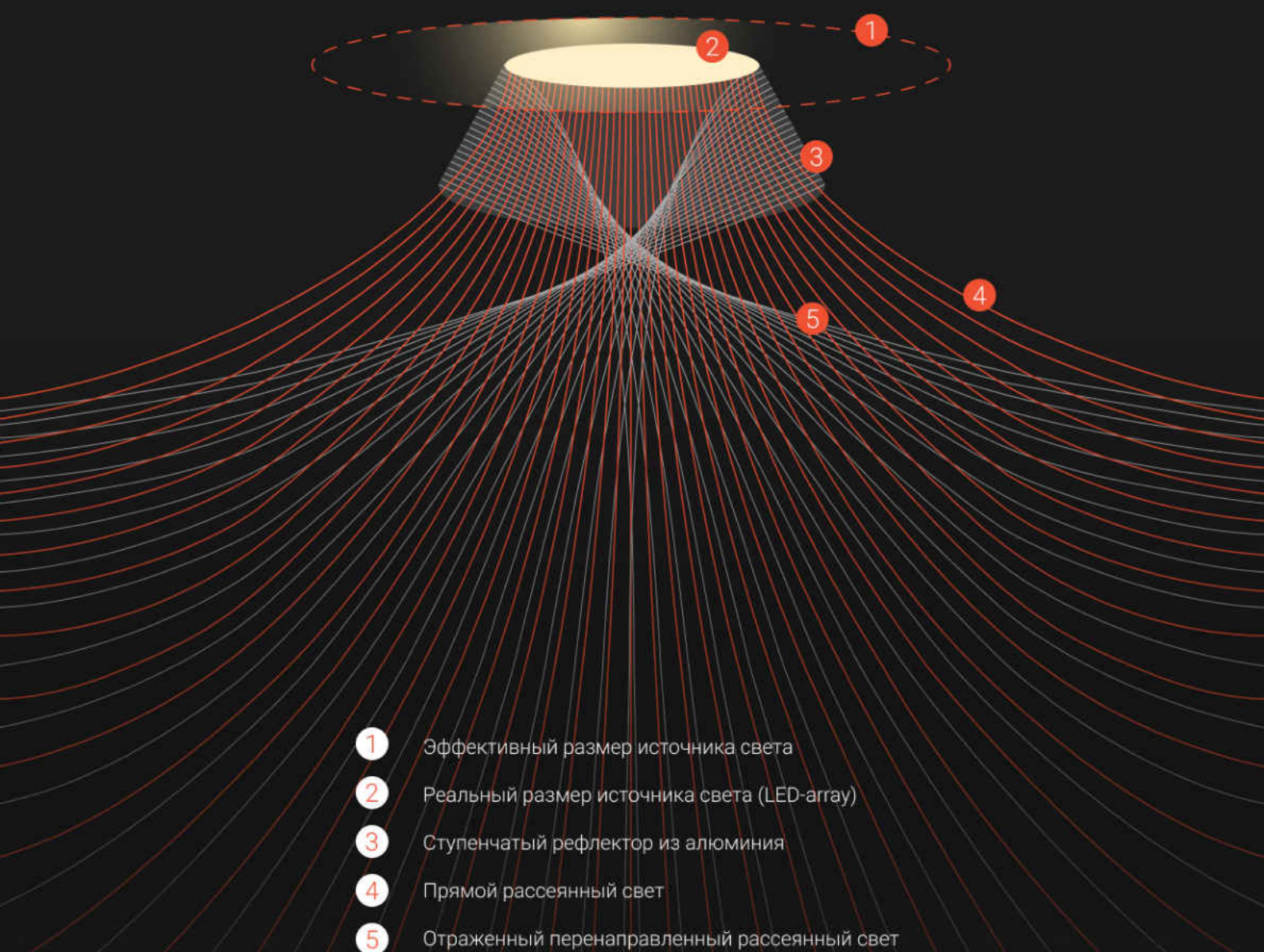

- ① Эффективный размер источника света
- ② Реальный размер источника света (LED-аррай)
- ③ Ступенчатый рефлектор из алюминия
- ④ Прямой рассеянный свет
- ⑤ Отраженный перенаправленный рассеянный свет

Преимущество технологии Deep Diffusion

Сравнение светильника Atis со светильником с обычным рассеивателем на примере модели примерочной

Atis Deep Diffusion

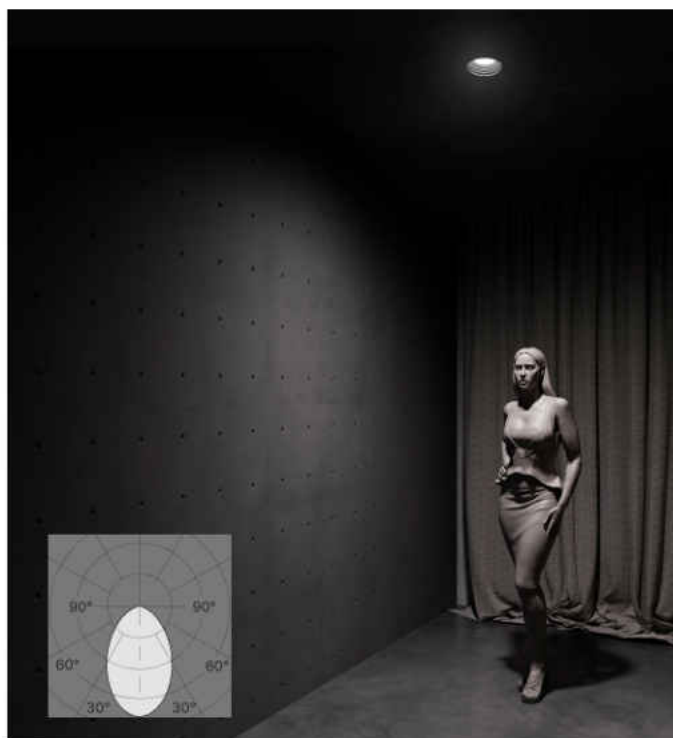

Расчетная модель: monika_fitting_room
Световой поток: 2000 лм
Фотометрические данные: Atis_150, D=150 мм
Высота установки: 3м

Особенности световой картины:

Равномерное распределение освещенности по вертикали. Одновременно рассеянный и направленный свет с выраженными тенями, но с мягким краем, и диффузным заполнением. Эффективное освещение и вертикальных, и горизонтальных поверхностей.

Обычный рассеиватель

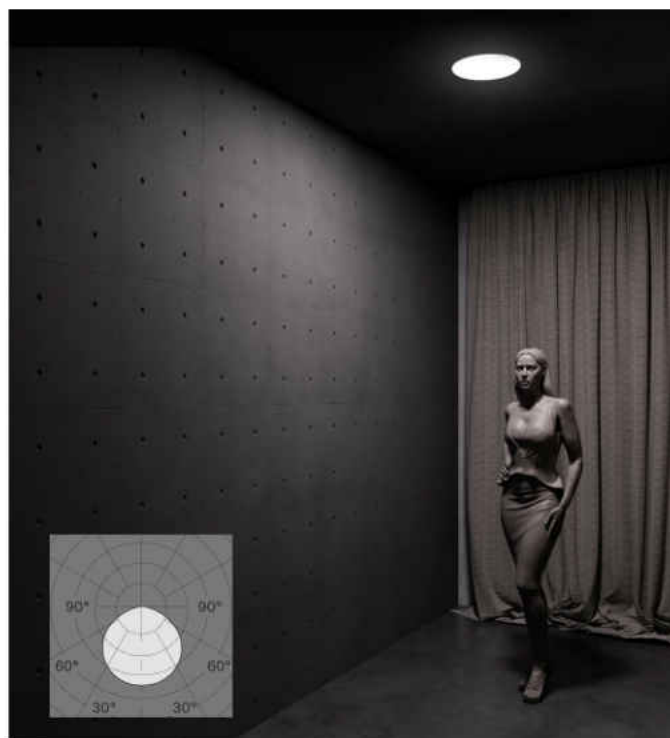

Расчетная модель: monika_fitting_room
Световой поток: 8000 лм
Фотометрические данные: Diffuser_300, D=300 мм
Высота установки: 3м

Особенности световой картины:

Высокая освещенность в верхней части стен, непосредственно у светильника. Только рассеянный свет с мягкими тенями, отсутствующие акценты. Эффективное освещение только при небольших высотах. Для получения схожей по освещенности картины (как у DD) требуется большой световой поток.

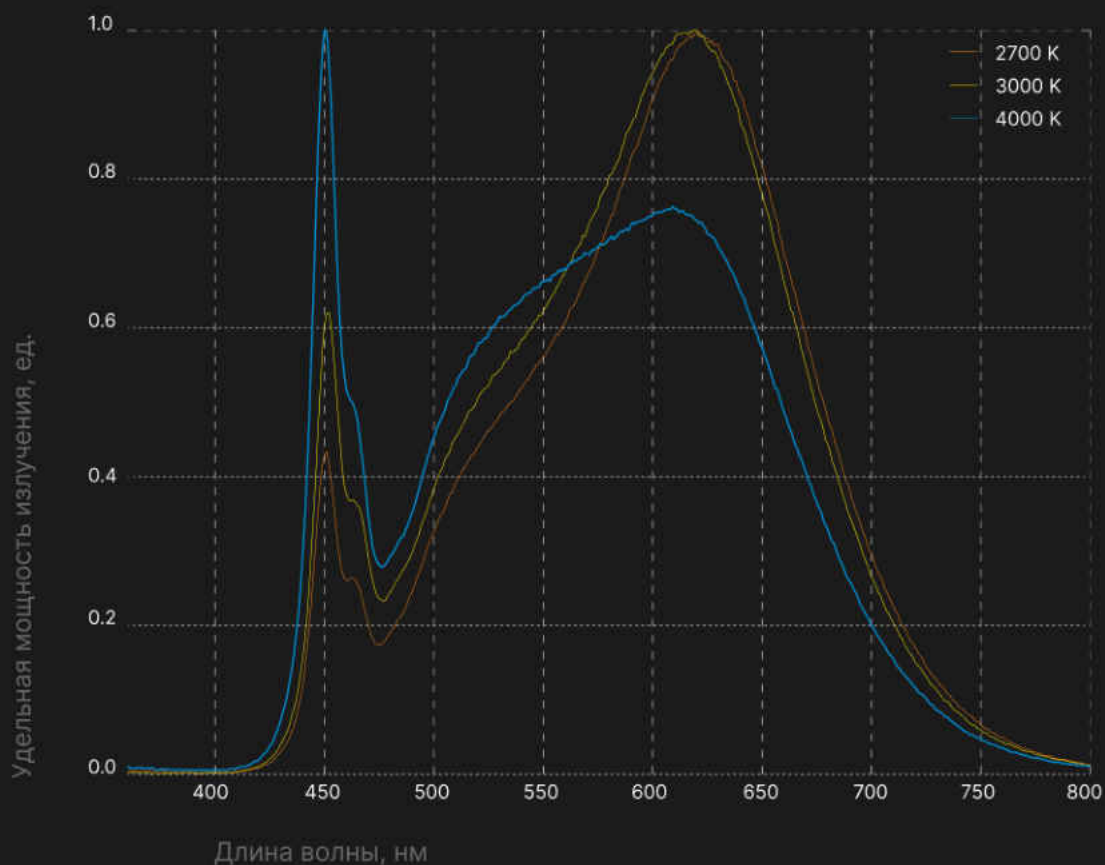
Спектральное распределение мощности излучения
источников света LUXEON 2835

Atis

— современный источник света, подходящий для самых различных сценариев применения: как для примерочных и салонов красоты (светодиоды с индексом цветопередачи >90), так и для общественных пространств, вестибюлей, а также для домашних интерьеров, например, в гардеробных и санузлах.

Схема светильника Atis

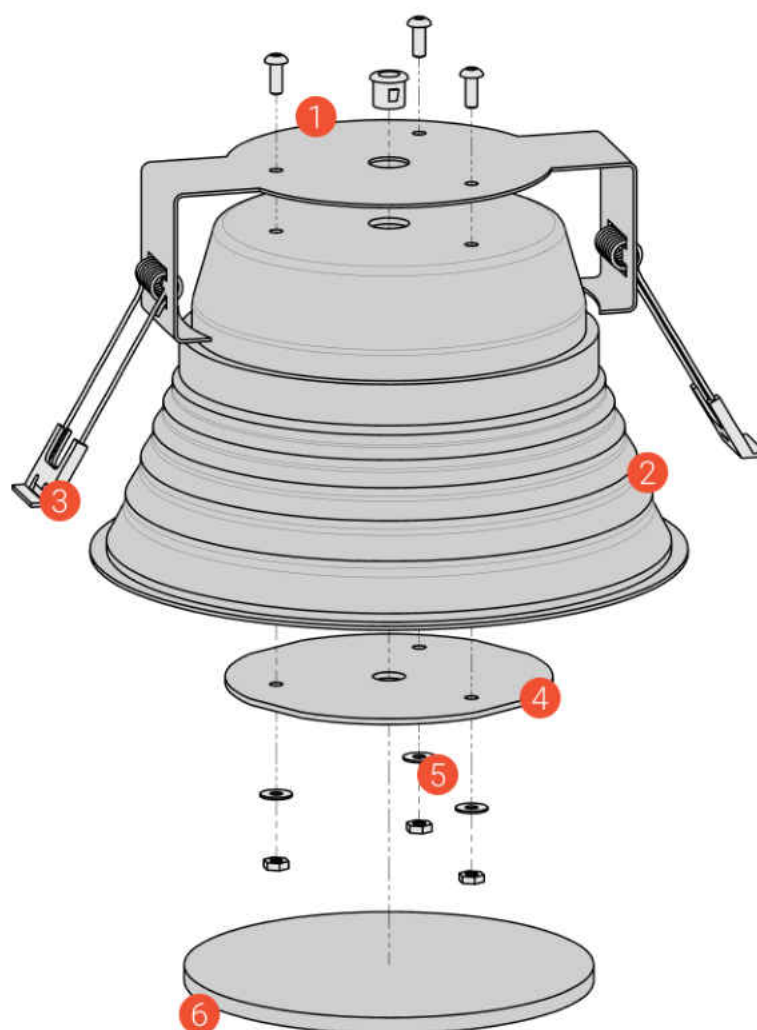

- 1 Крепёжный элемент
- 2 Ступенчатый рефлектор из алюминия
- 3 Пружина крепления
- 4 Источник света (LED-array)
- 5 Стеклостеклолитовые шайбы
- 6 Рассеиватель Double Satin из PMMA

Легкий монтаж в 3 этапа



Не забудьте перед работой отключить напряжение!

Еще одна особенность светильника – простой монтаж. Инженеры Зенит СТП предусмотрели все до мельчайших деталей: от тепловых режимов до узлов крепления и монтажных аксессуаров. К светильникам Atis может быть заказан монтажный комплект с коронкой для сверления, который сделает процесс установки светильника безопаснее и проще.

1

2

3

Сделайте отверстие в потолке согласно выбранной модели светильника.

Подключите блок питания к электросети, а затем установите его за потолок

Установите светильник, предварительно отогнув зажимы.

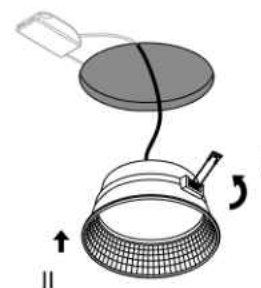
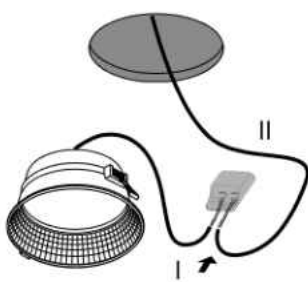
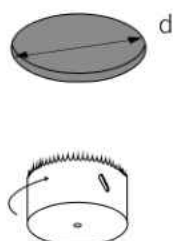

Технические характеристики

Наименование	Диаметр	Мощность	CRI и CCT	Управление	Индекс защиты от влаги и пыли
Atis	100	16W	830	DA	IP20/IP44
Atis Atis Minimal	100 мм 150 мм	8 W 11 W 16 W	CRI Ra>80 (8**) Ra>90 (9**)	DALI (DA) Casambi (DW)	Индекс защиты от попадания влаги и пыли
			CCT 2700 K (*27) 3000 K (*30) 4000 K (*40)		

Наименование	Pmax (Вт)	CRI	Тцв (К)	Ф (мм)	cos φ	IP	Артикул
Atis 100 11W 830	11.1	>80	3000 К	1072	0.53	IP20	ze11020041
Atis 100 11W 840	11.1	>80	4000 К	1155	0.53	IP20	ze11020042
Atis 100 11W 927	11.1	>90	2700 К	1165	0.53	IP20	ze11020043
Atis 100 16W 930 IP44	15.7	>90	3000 К	1266	0.53	IP44	ze11020069
Atis 100 16W 940 IP44	15.7	>90	4000 К	1366	0.53	IP44	ze11020070
Atis 100 16W 927 IP44	15.7	>90	2700 К	1165	0.53	IP44	ze11020068
Atis 100 11W 830 DA	11.9	>80	3000 К	1072	0.96	IP20	ze11020056
Atis 100 11W 840 DA	11.9	>80	4000 К	1155	0.97	IP20	ze11020057
Atis 100 11W 927 DA	11.9	>90	2700 К	850	0.96	IP20	ze11020058



Отсканируйте Qr-код, чтобы перейти на страницу Atis



Atis D100



Универсальный ассортимент продукции

Оборудование Зенит СТП обладает большим спектром технических возможностей под разные задачи.



Ритейл

Магазин Летуаль



Гостиницы

Гостиница Wawelberg



Офисы

Офис Термекс



Образовательные
центры

Сириус центр



Спортивные
комплексы

Rockout GYM



Рестораны

Винотека



Фудкорты

Vokzal 1853



МОПы

Производство полного цикла

1

Разработка светильников

2

Изготовление компонентов

3

Тестирование и подготовка к серийному производству

4

Сборка и комплектация

5

Контроль выходного качества

6

Упаковка и хранение готовой продукции

ЗЕНИТ

Светотехническое производство



www.zenit-stp.com

info@zenit-stp.ru
8 (812) 244 20 66